



Cruzber S.A., ES-A14018311
P.I. Las Salinas II, E-14960 Rute
www.cruzber.com

Código Code Code Code
935-456

Lv 5 2011 - r 2

Modelo
Model
Modèle
Modell

Lote Lot Lot Lot	01 -10	Peso Weight Poids Gewicht	0,33 kg
------------------	---------------	---------------------------	----------------



Max: 75 kg

Kit tipo C
Kit type
Kit type
Kit Typ

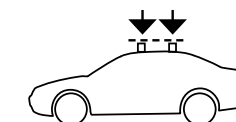

Código Homologación CEE
EEC Type Approval Number
e9*74/483*87/354*3017

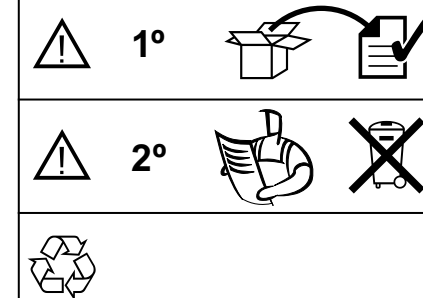

Kit fijación

Fixation Kit

Kit fixation

Stützfuß-Kit

Kit fixação

Element mocujący

Fixační kit

Rögzítő készlet

Kit de fixare

Kit za montažu

Κιβώτιο (Kit) Επισκευής

Montaj kiti

Крепежный комплект

Kit di fissaggio

E Instrucción de montaje:
¡Leer primero!

GB Assembly instructions:
Read first!

F Instruction de montage:
Lire en premier!

D Montageanleitung:
Zuerst lesen!

PT Instruções de montagem:
Ler primeiro!

PL Instrukcja montażu:
Najpierw przeczytaj!

CZ Montážní návod:
Čtěte pozorně!

HU Szerelési Utasítás:
Először olvasd el!

RO Instrucțiuni de montaj:
Intai cititi!

HR Detaljne upute
Prvo pročitati!

GR Διαβάστε προσεκτικά τις:
Οδηγίες Συναρμολόγησης!

TR Öncelikle montaj:
Talimatlarını okuyunuz!

RU Инструкции по монтажу:
Сначала прочитайте!

IT Istruzioni di montaggio
Leggere per primo!

E Contenido embalaje: ¡Verificar!

GB Package content: Check!

F Contenu d'emballage: Vérifier!

D Packungsinhalt: Überprüfen!

PT Contéudo embalagem: Verificar!

PL Zawartość opakowania: sprawdź!

CZ Obsah balení: Zkontrolujte!

HU Csomag tartalma: Ellenőrizd!

RO Pachetul contine: Verificati!

HR Sadržaj paketa: Provjeri!

GR Ελέγξτε το περιεχόμενο: του πακέτου!

TR Paket içeriğini: Control ediniz!

RU Содержание упаковки: Проверьте!

IT Contenuto della confezione: Controllare!

x 1 	x 1 	x 1 (018-041)	x 2 1x (810-045) 1x (810-057)
x 4 1x (704-1378) 1x (704-1379) 1x (704-1380) 1x (704-1381)			

Código
Code
Code
Code
935-456

Lv 5 2011 - r 2



Importante!
Important!
Important!
Wichtig!

- E** ¡Este Kit de fijación tiene que usarse con sistemas portacargas Cruz!
- GB** This fixation Kit must be used with Cruz roof rack systems!
- F** Cet Kit de fixation devra être utilisé avec les systèmes porte-charges Cruz!
- D** Dieser Stützfuß-Kit muß mit Cruz Dachträgersystemen benutzt werden!
- PT** Este Kit de fixação deve ser utilizado com os sistemas porta cargas Cruz!
- PL** Niniejszy element mocujący musi być używany z systemami bagażników dachowych firmy Cruz!
- CZ** Tento fixační kit musí být používán s nosným systémem Cruz!
- HU** Ez a rögzítő készlet csak a Cruz rendszerekkel használható!
- RO** Acest Kit de fixare, trebuie utilizat cu sisteme Cruz!
- HR** Kit za montažu mora biti korišten uz Cruz sistem krovnog nosača!
- GR** Το αξεσουάρ αυτό θα πρέπει να χρησιμοποιείται αποκλειστικά στα συστήματα μπαρών της Cruz!
- TR** Bu aksesuar mutlaka Cruz taşıma sistemleriyle kullanılmalıdır!
- RU** Крепежный комплект должен быть использован с багажной системой на крышу марки Cruz!
- IT** Questo accessorio deve essere usato con i portapacchi Cruz!

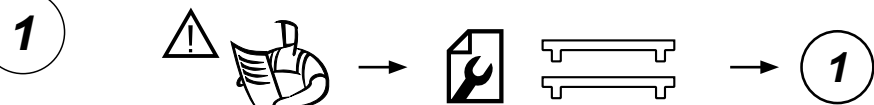

2

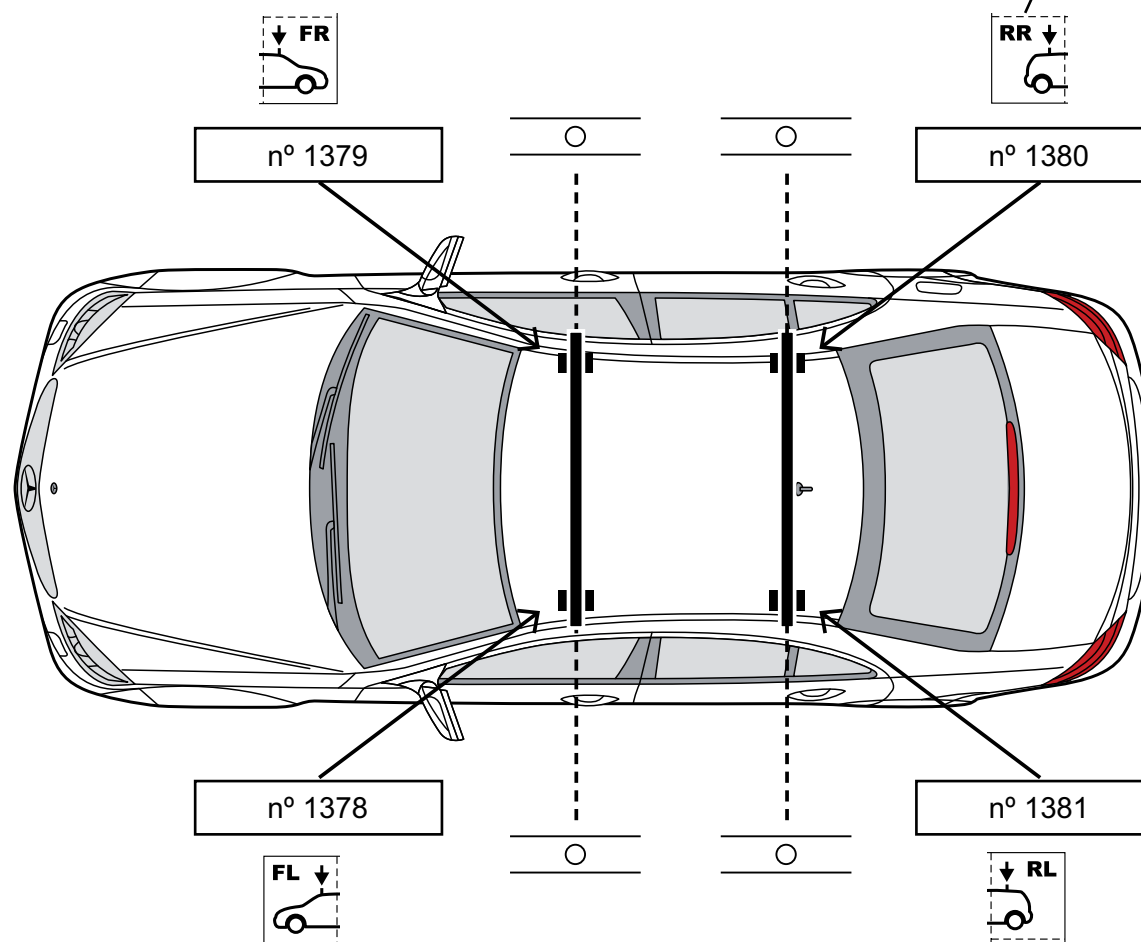
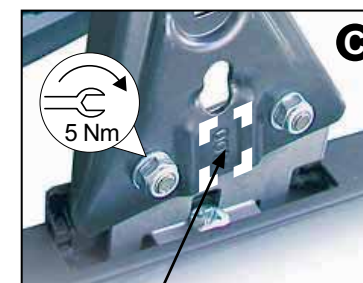
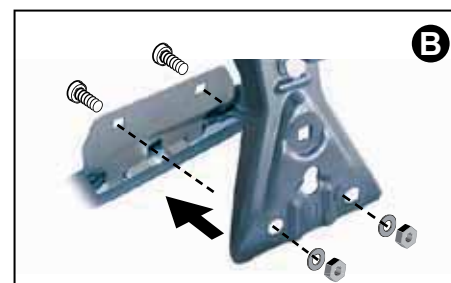
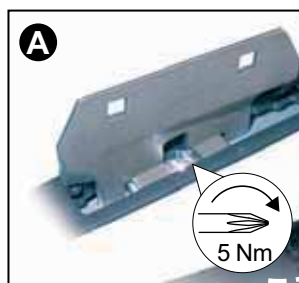

3

